

MAATALOUDEN JA TEOLLISUUDEN RENKAAT JA VANTEET

HiNNAStO 1.7.2010

Uusi Continental SST

Continental
Mitas

Levypyörä Oy

JETI-kiinnitysjärjestelmä

www.vianor.fi/raskaatrenkaat



VIANOR

Member of Nokian Tyres

SISÄLLYSLUETTELO:

Hintoihin lisätään kierrätysmaksut.

KIERRÄTYSMAKSU- LUOKAT	
P4	2,10 e
P5	6,20 e
P6	2,60 e
P7	12,85 e
P8	5,70 e
P9	20,40 e
P14	10,20 e

Siirryttäessä tuuma- tai 70-sarjan renkaista 65-sarjaan on varmistettava vanteen leveyden sopivuus.

Usein on vaihdettava leveämpi vanne.

Varmista myös renkaiden vierintäkänän pituus ja sopivuus akselien välityssuhteeseen.

2 Vaihtoehtoiset rengaskoot

CONTINENTAL

- 3 Traktorin vyörenkaat
4-5 Traktorin matalaprofiilirenkaat

MITAS

- 6 Traktorin vyörenkaat
7 Traktorin matalaprofiilirenkaat
8 Traktorin ristikudosrenkaat
9 Maatalousrenkaat
10 Mpt ristikudos- ja vyörenkaat
11 Työkoneiden renkaat
11 Kaivinkoneen renkaat
11 Kevyet em-radial renkaat
12 Teollisuusrenkaat
12 Kuorma-autonrenkaat
13 Skid steer renkaat
13 Pienkoneiden renkaat
14 Levyyörän valintakriteereitä
15 Teräskaulusvanteet
15 Soviteholkkien käyttö

VANTEET

- 16 LP-vannekehät teräskauluksella
16 LP-keskiölevyt
17 LP-vakiovanteet
17 Vanteet kiinteällä keskiöllä
18 Rivirenkaiden LP-vanteet
18 Jeti
19 Jeti-vannetarvikkeet korotuspalat
19 Vannetarvikkeet kehäpultit
19 Akseliston navat
20 Sisärenkaat
21 Vanteen ja keskiön mittaus
22 Vyörengas - Ristikudosrengas
23 Merkinnäät
23 Renkaiden korjauspalvelut

VAIHTOEHTOISET RENGASKOOT

Standardi	85-sarja	70-sarja	65-sarja	SVT
11.2 R 24	280/85 R 24	320/70 R 24		
12.4 R 24	320/85 R 24	360/70 R 24	420/65 R 24	
13.6 R 24	340/85 R 24	380/70 R 24	440/65 R 24	
14.9 R 24	380/85 R 24	420/70 R 24	480/65 R 24	
16.9 R 24	420/85 R 24	480/70 R 24	540/65 R 24	
11.2 R 28	280/85 R 28	320/70 R 28		
12.4 R 28	320/85 R 28	360/70 R 28	420/65 R 28	
13.6 R 28	340/85 R 28	380/70 R 28	440/65 R 28	
14.9 R 28	380/85 R 28	420/70 R 28	480/65 R 28	520/60 R 28
16.9 R 28	420/85 R 28	480/70 R 28	540/65 R 28	600/60 R 28
				750/50 R 26
14.9 R 30	380/85 R 30	420/70 R 30		
16.9 R 30	420/85 R 30	480/70 R 30	540/65 R 30	600/65 R 28
				600/60 R 30
				750/55 R 26
18.4 R 30	460/85 R 30	520/70 R 30	600/65 R 30	
16.9 R 34	420/85 R 34	480/70 R 34	540/65 R 34	600/70 R 30
18.4 R 34	460/85 R 34	520/70 R 34	600/65 R 34	710/60 R 30
				600/70 R 34
				620/75 R 30
13.6 R 36	340/85 R 36			
13.6 R 38	340/85 R 38	400/75 R 38*		
14.9 R 38	380/85 R 38			
15.5 R 38		400/75 R 38*		
16.9 R 38	420/85 R 38	480/70 R 38	540/65 R 38	710/60 R 34
18.4 R 38	460/85 R 38	520/70 R 38	600/65 R 38	650/60 R 38
				710/60 R 38
				800/65 R 32
20.8 R 38	520/85 R 38	580/70 R 38	650/65 R 38	900/55 R 32
				1050/50 R 32
				650/75 R 38
20.8 R 42	520/85 R 42	580/70 R 42	650/65 R 42	710/70 R 38
				710/60 R 42
				900/60 R 32
				900/50 R 42
				650/85 R 39
20.8 R 46				710/70 R 42
				800/70 R 38
				900/60 R 38
				710/85 R 38
				710/75 R 42
				900/60 R 42

* Varmista vanteen sopivuus

TRAKTORIN VYÖRENKAAT

CONTINENTAL AC 85 TL

ohjehinnat 1.7.2010

Tuote	Koko	LI/SI A8 / B	Halkaisija	Leveys	Vierintä- matka	Suosittel- vanne	Ovh.
G2086	280/85 R 20	112/109	981	299	2934	W10	469
G2087	280/85 R 24	115/112	1090	296	3267	W10	498
G2088	320/85 R 24	122/119	1158	343	3484	W11	562
G2089	340/85 R 24	125/122	1189	372	3552	W12	654
G2090	380/85 R 24	131/128	1258	402	3745	W13	753
G2091	420/85 R 24	137/134	1320	475	3930	W15L	930
G2092	280/85 R 28	118/115	1190	298	3582	W10	592
G2093	320/85 R 28	124/121	1259	329	3793	W11	606
G2094	340/85 R 28	127/124	1299	367	3885	W12	724
G2095	380/85 R 28	133/130	1362	401	4050	W13	800
G2096	420/85 R 28	139/136	1431	459	4262	W15L	989
G2097	380/85 R 30	135/132	1427	398	4255	W13	921
G2098	420/85 R 30	140/137	1478	472	4414	W15L	1063
G2099	460/85 R 30	145/142	1546	516	4618	W16L	1376
G2100	320/85 R 32	147/139	1345	299	4035	W11	722
G2101	380/85 R 34	146/146	1538	401	4577	W13	1012
G2102	420/85 R 34	142/139	1598	471	4761	W15L	1155
G2103	460/85 R 34	147/144	1676	518	4982	W16L	1410
G2104	340/85 R 38	133/130	1562	365	4685	W12	967
G2105	420/85 R 38	144/141	1696	469	5088	W15L	1244
G2106	460/85 R 38	149/146	1768	508	5280	W16L	1503
G2107	520/85 R 38	155/152	1857	545	5515	W18L	2060
G2108	460/85 R 42	150/147	1875	505	5641	W16L	2332
G2109	520/85 R 42	162/159	1966	537	5878	W18L	2646

Hintoihin lisätään kierrätysmaksu P7 = 12,85



Continental AC 85

Nykyaikainen 85-sarjan standardivyörensä maatalouden yleiskäyttöön. Laajan kosketusalan ansiosta rengas kantaa hyvin maaperää säästäen.

- 50 km/h
- soveltuu 60-180 hv koneisiin
- hyvä talvipito

TRAKTORIN MATALAPROFIILIRENKAAT

Leveä 70-sarjan vyörengas raskaaseen maatalouskäyttöön. Renkaan leveä kosketuspinta-ala takaa paremman vetotehon ja pienemmän pintapaineen.

- 50 km/h
- soveltuu 30 - 180 hv koneisiin
- soveltuu erittäin hyvin mm. kyntörenkaaksi
- pieni vierinvastus, pienempi polttoaineen kulutus
- hyvä pelto- ja talvipito



Continental AC 70

Verrattuna 70-sarjan renkaaseen, matalampi ilmanpaine, suurempi kantavuus. Ripojen pyöreät olkapäät estävät tehokkaasti mm. nurmen pinnan vaurioitumisen.

- 50 km/h
- soveltuu 90 - 180 hv koneisiin
- pieni vierinvastus, pienempi polttoaineen kulutus
- hyvä pelto- ja talvipito



Continental AC 75

CONTINENTAL AC 70 T TL

ohjehinnat 1.7.2010

Tuote	Koko	LI/SI A8 / B	Halkaisija	Leveys	Vierintämatka	Suositteluvanne	Ovh.
G2118	300/70 R 20	110/107	942	290	2825	W9	615
G2119	320/70 R 20	118/110	972	320	2916	W10	678
G2120	360/70 R 20	120/117	1040	360	3083	W11	752
G2122	320/70 R 24	116/116	1095	320	3276	W10	663
G2123	360/70 R 24	122/119	1150	360	3426	W11	689
G2124	380/70 R 24	125/122	1187	387	3508	W12	721
G2125	420/70 R 24	130/127	1260	433	3715	W13	866
G2126	480/70 R 24	138/135	1313	483	3908	W15L	1111
G2127	380/70 R 28	127/124	1274	372	3835	W12	894
G2128	420/70 R 28	133/130	1350	420	3988	W13	1039
G2129	480/70 R 28	140/137	1415	480	4206	W15L	1245
G2130	420/70 R 30	134/131	1395	423	4184	W13	1071
G2131	480/70 R 30	141/138	1477	496	4435	W15L	1276
G2132	480/70 R 34	143/140	1575	490	4686	W15L	1386
G2133	520/70 R 34	148/145	1644	523	4927	W16L	1753
G2134	480/70 R 38	145/142	1687	487	5065	W15L	1435
G2135	520/70 R 38	150/147	1752	517	5187	W16L	1852
G2136	580/70 R 38	155/155	1829	570	5442	W18L	2514

Hintoihin lisätään kierrätysmaksu P7 = 12,85 e

CONTINENTAL AC 75 TL

Tuote	Koko	LI/SI A8 / B	Halkaisija	Leveys	Vierintämatka	Suositteluvanne	Ovh.
	380/75 R 24	127	1195	375	3566	W12	779
	480/75 R 24	140	1350	498	4004	W15L	936
	420/75 R 28	135	1357	432	4056	W13	1123
	480/75 R 28	142	1442	498	4296	W15L	1343
	480/75 R 34	145	1595	498	4776	W15L	1497
	520/75 R 38	152	1751	798	5248	W16L	2001
	580/75 R 38	157	1848	597	5522	W18L	2716

Hintoihin lisätään kierrätysmaksu P7 = 12,85 e

CONTINENTAL SST

Tuote	Koko	LI/SI A8 / B	Halkaisija	Leveys	Vierintämatka	Suositteluvanne	Ovh.
	600/65 R 38	153D/156A8	1746	591	5215	W18L	2552
	650/65 R 38	157D/160A8	1822	623	5420	W18L	3312
	650/65 R 42						4657

Hintoihin lisätään kierrätysmaksu P7 = 12,85 e

TRAKTORIN MATALAPROFIILIRENKAAT

CONTINENTAL AC 65 TL

ohjehinnat 1.7.2010

Tuote	Koko	LI/SI A8 / D	Halkaisija	Leveys	Vierintä- matka	Suosittelu vanne	Ovh.
G2137	440/65 R 24	128/125	1196	445	3585	W14	872
G2138	480/65 R 24	133/130	1256	473	3764	W15	986
G2139	540/65 R 24	140/137	1317	523	3922	W16L	1257
G2140	440/65 R 28	131/128	1292	447	3896	W14L	973
G2141	480/65 R 28	136/133	1355	475	4064	W15	1092
G2142	540/65 R 28	142/139	1398	537	4145	W16L	1347
G2143	600/65 R 28	147/144	1485	590	4411	W18L	1641
G2144	540/65 R 30	143/140	1485	526	4419	W16L	1562
G2145	600/65 R 30	149/146	1549	590	4591	W18L	1761
G2146	540/65 R 34	145/142	1580	526	4709	W16L	1674
G2147	600/65 R 34	151/148	1648	592	4904	W18L	1996
G2148	540/65 R 38	147/144	1678	517	5023	W18L	1851
G2149	600/65 R 38	153/150	1759	590	5251	W18L	2200
G2150	650/65 R 38	157/154	1828	618	5416	W20A	2840
G1794	650/65 R 42	158/156	1936	641	5789	W20A	4020

Hintoihin lisätään kierrätysmaksu P7 = 12,85 e

CONTINENTAL SVT/AC 70H TL

Tuote	Koko	LI/SI A8 / D	Halkaisija	Leveys	Vierintä- matka	Suosittelu vanne	Ovh.
G2151	600/70 R 30	155A8/152B	1595	625	4700	W18L	2953
G2152	710/60 R 30	165A8/162B	1646	708	4870	DW23A	3216
G2313	650/75 R 32	172A8/169B	1795	650	5255	DW20A	3390
G2314	800/65 R 32	172A8/169B	1820	795	5430	DW25A	4296
G2315	800/70 R 32	175A8/172B	1919	798	5630	DW25A	6139
G2156	900/60 R 32	176A8/173B	1898	839	5700	DW27A	6242
G2279	1050/50 R 32	178A8/178B	1890	1015	5646	36.00 VA	9995
G2316	650/85 R 38	173A8/169D	2070	720	6130	W18L	6906
G2157	710/70 R 38	169A8/166D	1958	736	5780	DW23A	4565
G2158	900/60 R 38	175A8/172D	2060	870	6115	DW27A	7428
	710/70 R 42	176A8/173D	2070	731	6150	DW23B	8301
	710/75 R 42	178A8/175D	2171	791	6460	DW23B	8710

Hintoihin lisätään kierrätysmaksu P7 = 12,85 e

Laajan kosketusalan ja optimoidun ripakuvioidun ansiosta renkaalla on hyvä vetoteho ja puhdistuvuus.

- 65 - jopa 70 km/h
- soveltuu 90-200 hv koneisiin
- matala pintapaine
- alhainen vierinvastus, pienempi polttoaineen kulutus
- hyvä pelto- ja talvipito
- miellyttävä ajaa myös maanteillä



Continental AC 65

Suuren ilmatilan rengas, jolla on suuri kantavuus, erittäin pieni pintapaine sekä erinomainen vetoteho.

- 50 - 65 km/h
- soveltuu yli 180 hv koneisiin
- alhainen vierinvastus, pienempi polttoaineen kulutus
- hyvä pelto- ja talvipito



Continental SVT

TRAKTORIN VYÖRENKAAT

Korkeailmatilainen 85-sarjan standardivyörensä maatalouden yleiskäyttöön. Laajan kosketusalan ansiosta rengas kantaa hyvin maaperää säästäten.

- 50 km/h
- soveltuu 60 - 180 hv koneisiin
- hyvä talvipito



Mitas RD-01

MITAS RD-01 TL

ohjehinnat 1.7.2010

Tuote	Koko	LI/SI A8 / B	Halkaisija	Leveys	Vierintämatka	Suositteluvanne	Ovh.
G1995	280/85 R 24	115/112	1100	288	3258	W10	421
G1781	320/85 R 24	122/119	1150	324	3404	W11	478
G1782	340/85 R 24	125/122	1188	353	3535	W12	551
G1783	380/85 R 24	131/128	1256	390	3720	W13	620
G2047	280/85 R 28	118/115	1200	297	3570	W10	464
G2048	320/85 R 28	124/121	1253	322	3734	W11	536
G1784	340/85 R 28	127/124	1296	355	3862	W12	571
G1517	380/85 R 28	133/130	1360	390	4039	W13	655
G1516	420/85 R 28	139/136	1425	439	4240	W15L	828
G2049	420/85 R 30	140/137	1475	438	4385	W15L	869
G2050	460/85 R 30	145/142	1547	478	4584	W16L	1022
G1785	420/85 R 34	142/139	1578	438	4685	W15L	868
G1786	460/85 R 34	147/144	1646	475	4890	W16L	1099
G2051	340/85 R 36	132/129	1503	354	4479	W12	704
G1787	420/85 R 38	144/141	1679	438	5020	W15L	1060
G1515	460/85 R 38	149/146	1747	475	5190	W16L	1167
G1412	520/85 R 38	155/152	1849	536	5490	W18L	1508

Hintoihin lisätään kierrätysmaksu P7 = 12,85

MITAS RD-20 / RD-30 TL

Tuote	Koko	LI/SI	Halkaisija	Leveys	Vierintämatka	Suositteluvanne	Ovh.
G2041	16.9 R 24	134A8	1320	429	3968	W15L	747
G2042	14.9 R 30	129A8	1400	378	4180	W13	698
G2043	12.4 R 32	130A8	1350	315	4008	W10	583
G2032	18.4 R 34	144A8	1645	467	4937	W16L	994
G2044	13.6 R 38	128A8	1550	345	4675	W12	726
G2045	20.8 R 42	156A8	1935	528	5826	DW18	1894

Hintoihin lisätään kierrätysmaksu P7 = 12,85

Mitas RD-20

Mitas RD-30



TRAKTORIN MATALAPROFIILIRENKAAT

MITAS RD-02 / RD 70 TL

ohjehinnat 1.7.2010

Tuote	Koko	LI/SI A8 / B	Halkaisija	Leveys	Vierintä- matka	Suosittel- vanne	Ovh.
G2052	320/70 R 24	116/116	1103	332	3275	W10	476
G2053	380/70 R 24	125/125	1204	390	3570	W12	570
G2054	420/70 R 24	130/130	1256	433	3720	W13	706
G2055	380/70 R 28	127/127	1308	392	3880	W12	676
G2056	420/70 R 28	133/133	1360	418	4060	W13	756
G2057	480/70 R 28	140/140	1423	481	4220	W15L	940
G2058	480/70 R 30	141/141	1484	495	4422	W15L	962
G2059	480/70 R 34	143/143	1589	495	4735	W15L	1045
G2060	480/70 R 38	145/145	1680	481	5095	W15L	1189
G2061	520/70 R 38	150/150	1765	519	5243	W16L	1326
G2062	580/70 R 38	155/155	1852	593	5520	DW18L	1862
G2372	710/70 R 38	171A8/168D	1935	710		DW23A	3582

Hintoihin lisätään kierrätysmaksu P7 = 12,85



Mitas RD-02

Mitas RD-70

MITAS RD-03 TL

Tuote	Koko	LI/SI A8 / D	Halkaisija	Leveys	Vierintä- matka	Suosittel- vanne	Ovh.
G2409	480/65 R 24	133/136	1256	473	3764	W15L	843
G2289	480/65 R 28	136/139	1355	475	4064	W15L	924
G2290	540/65 R 28	142/145	1411	537	4197	W16L	1201
G2317	600/65 R 28	147/150	1490	590	4411	W18L	1500
G2318	540/65 R 30	150/153	1485	530	4419	W16L	1343
G2408	600/65 R 34	151/154	1648	592	4904	W18L	1822
G2291	600/65 R 38	153/156	1759	590	5251	W18L	1931
G2292	650/65 R 38	157/160	1828	638	5416	DW20A	2237
G2319	650/65 R 42	165/168	1936	645	5798	DW20A/B	3135

Hintoihin lisätään kierrätysmaksu P7 = 12,85

Laajan kosketusalan ja opti-
moidun ripakuvioinnin ansiosta
renkaalla on hyvä vetoteho ja
puhdistuvuus.

- 65 - jopa 70 km/h
- soveltuu 90 - 200 hv koneisiin
- matala pintapaine
- alhainen vierinvastus,
pienempi polttoaineen kulutus
- hyvä pelto- ja talvipito
- miellyttävä ajaa myös maan-
teillä



Mitas RD-03

TRAKTORIN RISTIKUDOSRENKAAT

MITAS RISTIKUDOSRENKAAT TT

ohjehinnat 1.7.2010

Tuote	Koko	PR	Malli	Halkaisija	Leveys	Vierintämatka	Suositteluvanne	Ovh.
G2033	8.3-24	6	TD-02	995	211	2935	W7	237
G1907	9.5-24	8	TD-02	1050	241	3095	W8	268
G1771	11.2-24	8	TD-02	1105	284	3300	W10	296
G1772	12.4-24	8	TD-02	1160	315	3473	W11	343
G1773	14.9-24	8	TD-02	1265	378	3795	W13	433
G1960	16.9-24	8	TD-02	1335	429	3940	W15L	520
G2034	18.4-26	12	TD-19	1450	467	4285	W16L	796
G1775	11.2-28	8	TD-02	1205	284	3555	W10	340
G1776	12.4-28	8	TD-02	1260	315	3750	W11	373
G1777	13.6-28	6	TD-03	1310	345	3853	W12	460
G1778	14.9-28	8	TD-02	1365	378	4113	W13	469
G1779	16.9-28	10	TD-02	1435	429	4235	W15L	632
G1780	16.9-30	8	TD-03	1485	429	4390	W15L	640
G1369	"	12	TD-03	1485	429	4390		677
G1416	18.4-30	12	TD-03	1550	467	4540	W16L	825
G2036	12.4-32	6	TD-13	1360	315	3975	W11	512
G1836	16.9-34	8	TD-02	1585	429	4680	W15L	719
G1370	16.9-34	10	TD-02	1585	429	4680		737
G1883	18.4-34	8	TD-02	1650	467	4865	W16L	847
G1371	18.4-34	12	TD-02	1650	467	4865		869
G2037	12.4-36	6	TD-13	1465	315	4330	W11	548
G2038	13.6-36	6	TD-13	1515	345	4447	W12	586
G2039	12.4-38	8	TD-17	1515	345	4514	W11	605
G1884	13.6-38	6	TD-02	1565	345	4615	W12	544
G2040	16.9-38	8	TD-13	1685	429	5091	W15L	866
G1373	18.4-38	8	TD-02	1750	467	5160	W16L	992

Hintoihin lisätään kierrätysmaksu P7 = 12,85

MITAS TR. INDUSTRIAL RENKAAT TL

Tuote	Koko	PR	Malli	Halkaisija	Leveys	Vierintämatka	Suositteluvanne	Ovh.
G1368	16.9-24	12	IND.TI-04	1310	429	3865	W15L	665
G1958	17.5 L 24	10	IND.TI-02	1241	445	3660	W15L	945
G1959	19.5 L 24	12	IND.TI-05	1314	495	3865	W16L	1275
G1774	18.4-26	12	IND.TI-06	1425	467	4190	W16L	850
G1478	23.1-26	12	IND.UK-5	1580	587	4660	DW20A	1719
G1367	16.9-28	12	IND.TI-06	1410	429	4160	W15L	776
G1885	16.9-30	14	IND.TI-09	1460	429	4380	W15L	985

Hintoihin lisätään kierrätysmaksu P7 = 12,85



Mitas TD-02 Mitas TD-03



Mitas TD-13 Mitas TD-17



Mitas TI-09 Mitas TI-06



Mitas TI-05 Mitas TI-04



Mitas TI-02

MAATALOUSRENKAAT

MITAS TR ETURENKAAT TT

ohjehinnat 1.7.2010

Tuote	Koko	PR	Malli	Halkaisija	Leveys	Ovh.
G1364	6.00-16	6	TF-01	735	165	100
G1961	6.50-16	6	TF-03	760	175	107
G1365	7.50-16	6	TF-01	805	205	118
G1366	10.00-16	8	TF-03	895	274	267
G1880	7.50-20	6	TF-01	915	205	143

Hintoihin lisätään kierrätysmaksu P8 = 5,70 e

MITAS PERÄVAUNUNRENKAAT TL

Tuote	Koko	PR	Malli	Halkaisija	Leveys	Ovh.
*G1429	10.0/80-12	10	IM-04	710	264	132
*G1479	200/60-14.5	10	IM-10	620	200	119
G1425	10.0/75-15.3	10	IM-04	760	264	154
G1426	10.0/75-15.3	14	IM-04	760	264	161
G1427	11.5/80-15.3	10	IM-04	845	290	198
G1428	11.5/80-15.3	14	IM-04	845	290	221
G1357	400/60-15.5	14	IM-07	875	405	309
G1335	400/60-15.5	14	TR-08	875	405	303
G1481	19.0/45-17	14	IM-04	866	491	552
G1482	500/50-17	14	IM-07	940	500	671

* Hintoihin lisätään kierrätysmaksu P6 = 2,60 e

Hintoihin lisätään kierrätysmaksu P8 = 5,70 e

MITAS FLOTATION RISTIKUDOS TL

Tuote	Koko	PR	Malli	Halkaisija	Leveys	Ovh.
G1361	500/60-22.5	16	TR-08	1192	503	780
G1362	550/60-22.5	16	TR-08	1254	537	903
G1363	600/50-22.5	16	TR-08	1170	600	1212

Hintoihin lisätään kierrätysmaksu P8 = 5,70 e

MITAS FLOTATION RADIAL TL

Tuote	Koko	PR	Malli	Halkaisija	Leveys	Ovh.
G1791	385/65 R 22.5	161 F	AR 01	1072	389	1043
G1792	445/65 R 22.5	169 F	AR 01	1150	454	1181
G1963	560/60 R 22.5	161 D	AR 02	1244	564	1372

Hintoihin lisätään kierrätysmaksu P8 = 5,70 e

MITAS PYÖRÄPAKETIT VAKIOVANTEELLA TL

Tuote	Koko	PR	Malli	Halkaisija	Leveys	Ovh.
G1519	10.0/75-15.3	10	IM-04	760	264	242
G1520	11.5/80-15.3	10	IM-04	845	290	294
G1356	400/60-15.5	14	IM-07	875	405	394
G1349	400/60-15.5	14	TR-08	875	405	375
*G1518	14.0/65-15	14	BKT	870	353	356
G1905	19.0/45-17	14	IM-04	866	491	774
G1904	500/50-17	14	IM-07	940	500	876
	500/60-22.6	16	TR-08	1254	537	976
	600/50-22.5	16	TR-08	1170	600	1460
	560/60 R 22.5	161 D	AR02	1244	564	1513

Hintoihin lisätään kierrätysmaksu P8 = 5,70 e

* poikkeava tuotemerkki



Mitas TF-01

Mitas TF-03



Mitas IM-07

Mitas IM-04



Mitas TR-08



Mitas AR-01

Mitas AR-02

Kaikki hinnat sis. alv. 23 %

MPT RENKAAT TL

ohjehinnat 1.7.2010

Tuote	Koko	PR	Malli	LI/SI	Halkaisija	Leveys	Ovh.
* G1381	10.5-18	10	MPT-01	130B	905	270	398
* G1468	10.5-18	10	MPT-02	129D	905	270	380
* G1380	12.5-18	12	MPT-01	132B	990	325	497
* G1469	12.5-18	12	MPT-03	131G	990	325	522
G1379	10.5-20	10	MPT-04	131D	955	270	451
G1441	10.5-20	10	MPT-05	128G	955	270	433
G1377	12.5-20	12	MPT-01	136B	1040	325	530
G1769	12.5-20	12	MPT-03	132G	1040	325	571
G1417	12.5-20	12	MPT-05	132G	1060	335	544
G1378	14.5-20	12	MPT-03	136G	1095	355	579
G1470	14.5-20	12	MPT-05	136G	1095	355	619
G1471	16.0/70-20	14	MPT-02	148D	1076	407	654
G1376	16.0/70-20	14	MPT-04	148D	1076	407	688
G1415	16.0/70-20	14	MPT-05	145G	1076	407	668
G1472	18-19.5	16	MPT-03	156D	1080	457	863
G1473	18-19.5	16	MPT-06	160A8	1100	470	954
G1382	18-22.5	16	MPT-06	163A8	1166	460	1019

Hintoihin lisätään kierrätysmaksu P8 = 5,70 e

* Hintoihin lisätään kierrätysmaksu P6 = 2,60 e



Mitas MPT-01



Mitas MPT-02



Mitas MPT-03



Mitas MPT-04

MPT RADIAL RENKAAT TL

Tuote	Koko	Malli	Vastaa kokoa	LI/SI	Halkaisija	Leveys	Ovh.
G1788	335/80R20	MPT-21	12.5 R 20	139J	1044	340	825
G2067	335/80R20	MPT-20	12.5 R 20	147K	1044	340	887
G1790	365/80R20	MPT-20	14.5 R 20	152K	1092	367	1047
G2066	365/80R20	MPT-21	14.5 R 20	152J	1092	360	980
G1789	405/70R20	MPT-21	16/70 R 20	152J	1076	407	963
G1900	405/70R24	MPT-21	16/70 R 24	152J	1178	407	1060

Hintoihin lisätään kierrätysmaksu P8 = 5,70 e



Mitas MPT-05



Mitas MPT-06



Mitas MPT-20



Mitas MPT-21

MITAS TYÖKONEIDEN RENKAAT TL

ohjehinnat 1.7.2010

Tuote	Koko	PR	Malli	LI/SI	Halkaisija	Leveys	Ovh.
F657	14.00-24	16	TG-02	153A8	1348	362	871
F707	15.5-25	12	EM-50	149B	1277	394	1018
F649	15.5-25	12	EM-60	149B	1277	394	1048
F708	17.5-25	16	EM-60	158B	1348	445	1330
F647	20.5-25	16	EM-60	167B	1492	520	1836
F677	20.5-25	16	EM-30	167B	1492	520	1904
F650	20.5-25	20	EM-60	170B	1492	520	1952
F652	23.5-25	16	EM-60	171B	1617	597	2559
F700	23.5-25	20	EM-60	177B	1617	597	2647
F653	23.5-25	20	EM-30	177B	1617	597	2740
F678	23.5-25	28	EM-30	183B	1617	597	3407
F655	26.5-25	28	EM-60	188B	1750	673	4028

Hintoihin lisätään kierrätysmaksu P9 = 20,40 e

MITAS KAIVINKONEEN RENKAAT TT

Tuote	Koko	PR	Malli	LI/SI	Halkaisija	Leveys	Ovh.
H740	8.25-20	14	NB-38	122B	970	234	344
H893	8.25-20	14	EM-22	122B	970	234	350
H741	9.00-20	14	NB-38	140B	1012	256	430
H894	9.00-20	14	EM-22	140B	1012	256	440
H733	10.00-20	16	NB-38	146B	1050	275	495
H895	10.00-20	16	EM-22	146B	1050	275	473
H951	10.00-20	16	EM-23	146B	1050	275	495
H745	11.00-20	16	NB-38	148B	1080	291	549

Hintoihin lisätään kierrätysmaksu P14 = 10,20 e

KEVYET EM-RADIAL RENKAAT TL

Tuote	Koko	Malli	Vastaa kokoa	LI/SI A2 / B	Halkaisija	Leveys	Ovh.
* G1964	335/80 R 18	EM-02	12.5 R 18	151/139	993	339	735
* G1474	365/70 R 18	EM-01		146/135	969	360	747
* G1475	405/70 R 18	EM-01	16/70 R 18	168/156	1025	407	908
G1477	335/80 R 20	EM-01	12.5 R 20	147/136	1044	339	825
G1881	365/80 R 20	EM-01	14.5 R 20	153/141	1092	360	827
G1476	405/70 R 20	EM-01	16/70 R 20	155/143	1076	407	963
G1882	405/70 R 24	EM-01	16/70 R 24	158/146	1178	407	1020

Hintoihin lisätään kierrätysmaksu P8 = 5,70 e

* Hintoihin lisätään kierrätysmaksu P6 = 2,60 e



Mitas EM-01



Mitas EM-02



Mitas EM-30



Mitas EM-50



Mitas EM-60



Mitas EM-20/NB-38



Mitas EM-22



Mitas FL-08

MITAS TEOLLISUUSRENKAAT TT

ohjehinnat 1.7.2010

Tuote	Koko	PR	Malli	Ovh.
H974	4.00-8	10	FL-08	57
H866	5.00-8	8	FL-08	57
H975	18x7-8	14	FL-08	94
H867	6.00-9	12	FL-08	94
H868	6.50-10	12	FL-08	122
H869	7.00-12	14	FL-08	179
* H976	7.50-15	16	FL-08	262
* H961	8.15-15	14	FL-08	236
* H962	8.25-15	18	FL-08	388

Hintoihin lisätään kierrätysmaksu P6 = 2,60 e

* Hintoihin lisätään kierrätysmaksu P14 = 10,20 e

MITAS KUORMA-AUTONRENKAAT TT

Tuote	Koko	PR	Malli	Ovh.
H746	7.50-16	10	NB-60	192
H883	7.50-16	10	CT-06	198
H767	7.50-16	12	NB-60	197
H736	6.50-20	10	NB-60	188
H735	8.25-20	14	NB-60	294
H871	8.25-20	14	NB-59	298
H734	9.00-20	14	NB-59	335
H744	10.00-20	16	NB-59	393
H732	11.00-20	16	NB-59	404
H731	12.00-20	18	NB-59	470

Hintoihin lisätään kierrätysmaksu P5 = 6,20 e



Mitas NB-59



Mitas NB-60



Mitas CT-06

MITAS SKID STEER RENKAAT TL

ohjehinnat 1.7.2010

Tuote	Koko	PR	Malli	Halkaisija	Leveys	Ovh.
H908	23x8.5-12	6	SK-02	575	214	119
H909	27x8.5-15	6	SK-02	680	214	144
H911	10.0/75-15.3	10	SK-01	780	264	236
H903	10-16.5	8	SK-02	773	264	248
H910	12-16.5	10	SK-02	831	307	341
H936	14-17.5	14	TR-10	910	355	396

Hintoihin lisätään kierrätysmaksu P8 = 5,70 e



Mitas SK-01



Mitas SK-02

MITAS PIENKONEIDEN RENKAAT TL/TT

Tuote	Koko	PR	TL/TT	Malli	Halkaisija	Leveys	Ovh.
G1375	31x15.50-15	8	TL	TR-07	760	370	327
G1358	10.0/75-15.3	10	TL	TS-05	780	264	213
G1496	11.5/80-15.3	10	TT	TS-05	867	290	267
G1352	15.0/55-17	10	TL	TR-01	872	391	461
G1497	6.00-16	6	TT	TS-04	735	169	92
G1431	7.50-16	6	TT	TS-04	803	205	132
G1498	7.50-20	6	TT	TS-04	904	205	145

Hintoihin lisätään kierrätysmaksu P8 = 5,70 e



Mitas TS-04



Mitas TS-05



Mitas TR-01



Mitas TR-07

LEVYPYÖRÄN VALINTAKRITEEREITÄ

Säädettävä: DW18x38

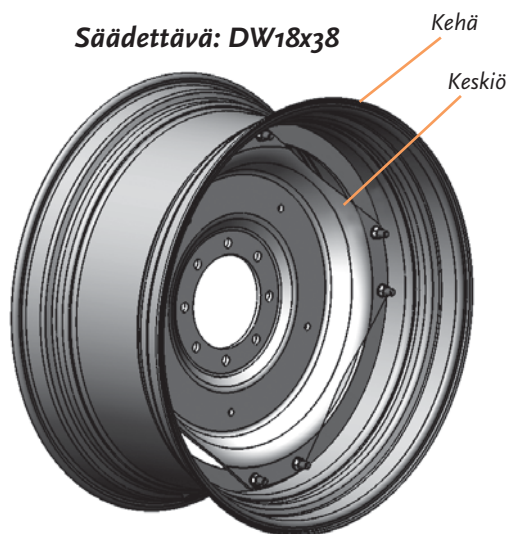

VAKIO LEVYPYÖRÄ

Osavahvuudet

- kehä 5 mm
- keskiö 11 mm

KÄYTTÖOLOSUHTEET

- kevyt ja keskiraskas kuormitus

KÄYTTÖKOHDESUOSITUKSET

- maatalouskäyttö
- normaalit peltotyöt

Säädettävä: DW25Ax42



“HEAVY DUTY” LEVYPYÖRÄ

Osavahvuudet

- kehä 7 mm rullareuna
- keskiö 15 mm
- keskiön kiinnitys symmetrinen
esim. 12 x 662, 12 x 814

KÄYTTÖOLOSUHTEET

- suuret kuormitukset

KÄYTTÖKOHTEET:

- leveät yli 20” levypyörät

Kiinteä: DW18Lx38



VAATIVIMPIIN KOHTEISIIN SUOSITTELEMME KIINTEÄT LEVYPYÖRÄÄ

Esim.

- etukuormaajalla varustetut traktorit
- metsäkäyttö
- turvesuot

MAATALOUSKÄYTTÖÖN täydelliset LP teräskaulusvanteet säädettävällä keskiöllä sekä kiinteällä keskilevyllä

Koko	Säädettävä* LP-vanne ovh.	Kiinteä** LP-vanne ovh.	Kiinteä tilausvanne ovh.	Koko	Säädettävä* LP-vanne ovh.	Kiinteä** LP-vanne ovh.	Kiinteä tilausvanne ovh.
W 10x24		530	851	DW 15x34			1309
W 12x24	682	530	896	DW 16x34			1347
W 15x24	713	689	940	W 18x34			1487
DW 20x26				W 11x36			
DW 25x26		795					
				DW 12x38			1371
W 10x28			969	DW 15x38	931	861	1591
W 12x28	747	555	1031	DW 16x38	993		1693
W/DW 15x28	786	656	1102	DW 18x38	993	940	1740
W 16x28				DW 20x38	1092	1123	1789
W/DW 18x28	872	700	1262	DW 23x38	1134	1307	2011
DW 20x28		738	1240	DW 25x38		1369	2140
				DW 28x38			
DW 15x30	837	719	1200				
DW 16x30	849	760	1336	DW 18x42	1219	1572	1964
DW 20x30			1271	DW 20x42	1300	1591	2053
DW 23x30			1409	DW 23x42		1651	2311
				DW 25x42		1695	2409
DW 27x32			1644	DW 27x42		1796	2529
DH 36x32							
				DW 16x46			

* Tuotenumerot erikseen keskilevyille, vannekehälle, korotuspalalle ja pultille

** Tuotenumerot vannekohtaisesti Maestrostä tilatun pulttijaon mukaan

Hinnat perustuvat kesäkuussa voimassa olleisiin teräksen hintoihin.

Hinnat voimassa 30.9.2010 asti.

Pidätämme oikeuden hinnanmuutoksiin.

SOVITEHOLKKIEN KÄYTTÖ SÄÄDETTÄVISSÄ LEVYPYÖRISSÄ

Soviteholkkia käytetään tilanteessa, jossa pelkällä keskiön syvyydellä ja kehässä olevan korvakelevynasemalla ei päästä asiakkaan haluamaan offettiin (kts. liitekuva osa 3).

Kuusiopultin pituus valitaan holkin pituuden mukaan. Tällä hetkellä käytössä on 60 mm ja 70 mm pitkät pultit. Kyseisiä pulttipituuksia ei saa käyttää ilman holkkia, koska pultit ovat osakierteellisiä ja näin ollen pultteja kiristettäessä on mahdollista, että pultin kierreosa loppuu ennen kuin vaadittu kiristysmomentti on saavutettu.

Kiristysmomentti

Kuusiopulteissa tulee käyttää 12.9 tai 10.9 lujuusluokan pultteja. Jotta liitoksesta saadaan riittävän pitävä, pultit on kiristettävä 310 ± 30 Nm kiristysmomenttiin. 10.9 ja 12.9 lujuusluokan pulteissa oikea kiristysmomentti on 310 ± 30 Nm.

HUOM!

Kyseisen lujuusluokan pultteja ei suositella kiristettäväksi uudelleen, vaan ne on korvattava uudella pultilla, koska pultti ei palaudu ensikiristysmomentin jälkeen alkuperäiseen mittaansa. Mikäli jo aiemmin käytettyä pulttia kiristetään uudelleen, pultti alkaa virua eikä sillä saavuteta vaadittua momenttia!

Aluslevynä sekä säätöpalana tulee käyttää karkaistua aluslevyä.

EI SAA KORVATA TAVALLISELLA ALUSLEVYLLÄ!

Jotta liitoksesta tulee riittävän pitävä on vaadittuja kiristysmomenttiarvoja noudatettava!

MUISTA PULTTIEN JÄLKIKIRISTYS!

- LP:n teräskaulusvanteessa on keskilevy kiinnitetty kehään pulteilla, jolloin raidelevyettä voidaan säätää lähes portaattomasti.
- Kiinteällä keskiöllä varustetut vanteet valmistetaan konekohtaisesti asiakkaan toivomalla reikäpiirillä ja offsetilla.

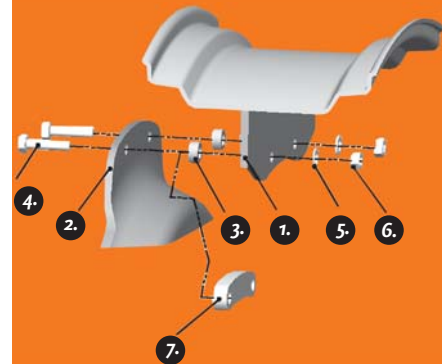

1. Kehä + korvakelevy
2. Keskiö
3. Soviteholkki
4. Kuusiopultti
M16x1.5x60 DIN960/12.9
5. AL Ø17 DIN9619, karkaistu
6. Lukkomutteri
16x1.5DIN980 V
7. Offsetin säätöpalana
S=10/15/20/25 (vaihtoehto osalle 3)

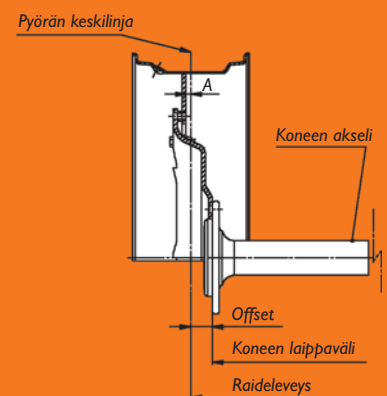

VANTEET

- Suomalaiset Levyyöyrän valmistamat teräskauluskehät ovat vahvat ja mittatarkat.
- LP:n vannekeihin on saatavissa yleisimpien traktoreiden keskilevyt.

LP-VANNEKEHÄT TERÄSKAULUKSELLE

ohjehinnat 1.7.2010

Tuote	Koko	Kiinnitysjaot	Ovh.
J5261	W12x24	2x4x504/60 ; 6x514	383
J5262	W15x24	2x4x504/60 ; 6x514	413
J5263	W12x28	2x4x605/60 ; 8x605 ; 12x605	421
J5284	W12x28	6x616 ; 2x4x616/96	421
J5264	W15x28	6x616 ; 2x4x616/96	462
J5285	W15x28	2x4x605/60 ; 8x 605 ; 12x605	462
J5324	W18x28	2x4x605/60 ; 8x 605 ; 12x605	544
J5286	DW15x30	6x616 ; 2x4x616/96	511
J5308	DW15x30	2x4x605/60 ; 8x 605 ; 12x605	511
J5326	DW16x30	2x4x605/60 ; 8x 605 ; 12x605	522
J5287	DW15x34	2x4x685/80	497
J5265	DW15x38	2x4x787/80 ; 8x787	484
J5288	DW15x38	8x787 ; 16x787	484
J5289	DW15x38	8x819	508
J5266	DW16x38	2x4x787/80 ; 8x787	545
J5290	DW16x38	8x787 ; 16x787	545
J5291	DW16x38	8x819	545
J5267	DW18x38	2x4x787/80 ; 8x787	588
J5292	DW18x38	8x787 ; 16x787	588
J5293	DW18x38	8x819	588
J5269	DW20x38	2x4x787/80 ; 8x787	642
J5294	DW20x38	8x787 ; 16x787	642
J5295	DW20x38	8x819	642
J5327	DW23x38	2x4x787/80 ; 8x787	686
J5296	DW18x42	2x4x787/80 ; 8x787	768
J5297	DW20x42	2x4x787/80 ; 8x787	850
J5329	DW20x42	16x787	1011

LP-vannekehä
teräskauluksella

LP-KESKIÖLEVYT

Tuote	Koko	Kiinnitys akseliin	Kiinnitys kehään	Ovh.
J6016	24	221/275/8x24S	6x514	194
J6017	24	290/330/8x21S	6x514	194
J6018	24	281/335/10x24S	6x514	194
J6019	28/30	221/275/8x24S	2x4x606/60	219
J6020	28/30	290/330/8x21S	2x4x606/60	219
J6015	28/30	281/335/10x24S	2x4x606/60	219
J6002	34	221/275/8x24S	2x4x736/190	282
J6006	38/42	140/203/8x21S	2x4x787/80	339
J6007	38/42	150/203/8x21S	2x4x787/80	339
J6008	38/42	152/203/8x21S	2x4x787/80	339
J6009	38/42	221/275/8x24S	2x4x787/80	339
J6010	38/42	281/335/10x24S	2x4x787/80	339

LP-keskiölevy

Hinnat perustuvat kesäkuussa voimassa olleisiin teräksen hintoihin.

Hinnat voimassa 30.9.2010 asti.

Pidätämme oikeuden hinnanmuutoksiin.

Kaikki hinnat sis. alv. 23 %

VANTEET

LP-VAKIOVANTEET

ohjehinnat 1.7.2010

Tuote	Koko	Kiinnitys	Offset	Ovh.
J5267	16x22.5	Tilattu	Tilattu	495
J5628	20x22.5	Tilattu	Tilattu	555
J5629	24x22.5	Tilattu	Tilattu	618
J5631	20x26.5	Tilattu	Tilattu	675
J5632	24x26.5	Tilattu	Tilattu	738
J5633	28x26.5	Tilattu	Tilattu	839
J5701	24x34	Tilattu	Tilattu	1123

VANTEET KIINTEÄLLÄ KESKIÖLLÄ

Tuote	Koko	Kiinnitys	Offset	Ovh.
J5403	9.0x15.3	161/205/6	0	73
J5396	13x15.5	161/205/6	-15	118
J6219	11x16	161/205/6	0	118
J6220	16x17	161/205/6	-70	200
J7129	16x22.5	281/335/10	-15	267
J7130	20x22.5	281/335/10	-15	420

Hinnat perustuvat kesäkuussa voimassa olleisiin teräksen hintoihin.

Hinnat voimassa 30.9.2010 asti.

Pidätämme oikeuden hinnanmuutoksiin.

- LP-vakiovanteet ovat Levvypärä Oy:n vakiokiinnityksellä valmistamia vanteita. Mikäli tuotetta ei löydy varastostamme, toimitusaika saattaa olla n. 6 vkoa tilauksesta. Varmista aina toimitusaika.
- Omavalmisteiset tilausvanteet valmistamme tilatuilla mitoilla. Minimitilausmäärä on yksi vanne ja toimitusaika 3 viikkoa.

Meiltä myös asiakaskohtaisesti räätälöidyt
VANNERATKAISUT MITTATILAUSTYÖNÄ!



- LP-rivivanteissa koneen raideleveys on säädettävissä portaattomasti käyttämällä korotuspaloja
- Tilausrivivanne valmistetaan asiakkaan antamalla mitoilla kiinteällä suoralla keskilevyllä



Rivirenkaiden vanne säädettävällä keskilevyllä



Täydellinen JETI-kiinnitysjärjestelmä:

JETI-teleskooppikiristin

JETI-kiristimen pituus valitaan renkaan koon mukaan



1. JETI-teleskooppikiristin
2. JETI-kiinnityspanta
3. JETI-väl kiekko

RIVIRENKaidEN LP-VANTEET SÄÄDETTÄVÄLLÄ KESKILEVYLLÄ TAI APV-VANTEET KIINTEÄLLÄ KESKILEVYLLÄ

Koko	Kiinnitys	Säädettävä LP-vanne*
W13x30	221/275/8 ; 290/330/8 ; 281/335/10	674
W8x32	221/275/8 ; 290/330/8 ; 281/335/10	603
W10x32	221/275/8 ; 290/330/8 ; 281/335/10	626
W8x36	221/275/8 ; 290/330/8 ; 281/335/10	697
W10x36	221/275/8 ; 290/330/8 ; 281/335/10	732
W10x38	221/275/8 ; 290/330/8 ; 281/335/10	775
W8x44	140/203/8 ; 152/203/8 ; 221/275/8	763
W10x44	140/203/8 ; 152/203/8 ; 221/275/8	798
W10x46	140/203/8 ; 152/203/8 ; 221/275/8	821
W13x46	140/203/8 ; 152/203/8 ; 221/275/8	1091
W8x48	140/203/8 ; 152/203/8 ; 221/275/8	1005
W10x48	140/203/8 ; 152/203/8 ; 221/275/8 ; 281/335/10	1033
W12x48	140/203/8 ; 152/203/8 ; 221/275/8 ; 281/335/10	1076

LP-vanteen hintaan sis. vannekehä, keskiö, korotuspalat (15 mm) ja pultit.
Maestrossa erilliset numerot vanteen osille.

JETI-TELESKOOPPIKIINNITKE TÄYDELLINEN

JETI-KIINNITYSPANTA

Tuote	Paripyörän leveys	Säätöalue	Ovh.	Tuote	Vanne-koko	Ovh.
L6978	Mini-Jeti	190 - 340	76	L5018	24"	118
L5022	11.2 - 14.9	350 - 530	76	L5019	28/30"	133
L5023	16.9 - 18.4	500 - 680	82	L5020	34"	151
L5024	20.8/600/650	650 - 730	87	L5021	38/42"	164
L5025	Leveämmät	800 - 980	93			

Hinnat perustuvat kesäkuussa voimassa olleisiin teräksen hintoihin.

Hinnat voimassa 30.9.2010 asti.

Pidätämme oikeuden hinnanmuutoksiin.

JETI-VANNETARVIKKEET KOROTUSPALAT

Tuote	Säätöalue mm	Ovh.	Tuote	Säätöalue mm	Ovh.
L5828	Double 15/60		L6970	Single 20	7,11
L5016	Double 15/80		L6971	Single 25	9,84
L5017	Double 60/80		L5013	Single 30	
L6969	Single 10	3,40	L5014	Single 45	
L5012	Single 14	6,56	L5015	Single 50	

VANNETARVIKKEET KEHÄPULTIT

Tuote	Säätöalue mm	Ovh.
L4510	Pultti 12.9/60	6,56
L5829	Pultti 12.9/70	6,83

AKSELISTOJEN NAVAT

Tuote	Tyyppi	Kiinnitys	Kantavuus	Ovh.
L447	FL 45/5	94/140/5/M16/60/250	1700	113
L448	FL 55/6	160/205/6/M18/60/350	2200	160
L449	FL 60/6	160/205/6/M18/70/350	3100	187
L3183	FL 65/6	160/205/6/M18/NK70/360	3400	202
L5133	FL 75/8	220/275/8/M20/NK90/450	5000	336
L5134	FL 85/10	280/335/10/M22/NK100/620	6500	532
Jarrulliset navat				
L11985	FB 65/6	160/250/6/M18/NK70/360	3400	579
L5135	FB 75/8	220/275/8/M20/NK90/450	5000	860
L11986	FB 80/10	280/225/10/M22/NK100/620	6500	936

1. napahalkaisija
2. reikäpiiri
3. pulttimäärä
4. pultti
5. akselin halkaisija, nk=nelikulma
6. mittalevytyörän pinnasta akselin päähän

Myös muita tyyppejä saatavissa.



JETI-double korotuspala

LP-pultti

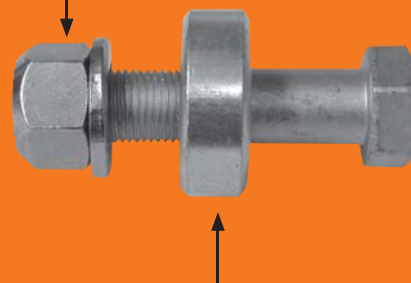

JETI-single korotuspala

Vannekehän kiinnityksessä on käytettävä vahvoja 12.9 tai 10.9 pultteja. Teräskaulus vannekehissä on aina käytettävä vähintään 15 mm korotuspala, jotta saavutetaan riittävä vetolujuus.

SISÄRENKAAT

ohjehinnat 1.7.2010



TR-13/TR-15



TR-75/TR-77



JS-2



TR-218



V3-04-5

Tuote	Koko	Ventt.	Kpl/ pakk.	Ovh.	Tuote	Koko	Ventt.	Kpl/ pakk.	Ovh.
HENKILÖAUTOIHIN									
i486	145 R 10	TR13	45	9,50	i484	16.9-26	TR218A	3	101,79
i63	155 R 12	TR13	40	10,57	i529	18.4-26	TR218A	3	101,79
i64	135/145 R 13	TR13	40	10,93	i77	23.1-26	TR218A	2	156,01
i65	155/165 R 13	TR13	35	11,76	i75	11.2-28	TR218A	5	65,30
i24	175/185 R 13	TR13	30	13,07	i40	12.4-28	TR218A	5	65,30
i25	135/145 R 14	TR13	35	11,64	i70	13.6-28	TR218A	4	82,20
i26	155/165 R 14	TR13	35	12,00	i41	14.9-28	TR218A	4	82,20
i66	175/185 R 14	TR13	30	13,78	i42	16.9-28	TR218A	4	107,68
i27	195/205 R 14	TR13	22	16,63	i49	14.9-30	TR218A	3	107,86
i67	155/165 R 15	TR13	30	13,90	i53	16.9-30	TR218A	3	112,99
i28	175/185 R 15	TR13	22	15,68	i54	18.4-30	TR218A	3	112,99
i29	195/205 R 15	TR13	20	17,46	i78	9.5-32	TR218A	6	64,36
i30	215/225 R 15	TR13	16	19,96	i43	12.4-32	TR218A	4	79,75
i36	235 R 15	TR13	16	20,67	i44	16.9-34	TR218A	3	123,48
i491	31X11.5-15	TR13	14	31,72	i45	18.4-34	TR218A	3	123,48
i31	175/185 R 16	TR13	30	15,09	i21	23.1-34	TR218A	1	212,80
i32	195/205 R 16	TR13	20	18,65	i79	9.5-36	TR218A	5	80,22
i33	215/225 R 16	TR13	18	21,38	i46	12.4-36	TR218A	4	81,62
MAATALOUTEEN									
i492	400-6	TR13	50	10,10	i47	13.6-36	TR218A	4	81,62
i14	400-8	TR13	50	10,10	i48	13.6-38	TR218A	3	101,79
i35	500-8	TR13	35	12,38	i61	14.9-38	TR218A	3	101,79
i566	16X650-8	TR13	35	14,02	i50	16.9-38	TR218A	3	117,07
i540	18X7-8	TR13	35	14,02	i51	18.4-38	TR218A	3	135,84
i565	18X8.50-8	TR13	22	19,01	i60	20.8-38	TR218A	2	177,93
i16	700-12	TR13	25	19,36	i528	20.8-42	TR218A	1	207,78
i513	10.0/80-12	TR15	16	28,75	i82	9.5-48	TR218A	4	89,55
i542	650-15	TR15	22	17,82	TEOLLISUUTEEN JA MAANSIIRTOON				
i72	10.0/75-15.3	TR15	14	31,84	i85	500-8	JS2	35	14,49
i69	11.5/80-15.3	TR15	12	35,16	i86	600-9	JS2	30	15,44
i94	400/60-15.5	TR15	6	59,99	i87	650-10	JS2	25	18,77
i524	400/60-15.5	TR218A	6	59,99	i88	700-12	TR75A	22	22,93
i92	600-16	TR15	30	17,11	i89	700-15	TR75A	16	26,25
i15	650-16	TR15	22	18,89	i90	750-15	TR75A	16	26,25
i52	750-16	TR15	20	22,57	i461	815-15	TR75A	16	26,25
i514	10.5/65-16	TR15	12	29,70	i83	825-15	TR75A	12	37,18
i93	10.00-16	TR15	12	35,64	i17	650-16	TR75A	22	23,17
i57	11.00-16	TR15	10	43,72	i18	750-16	TR75A	16	26,49
i58	14.0/65-16	TR15	12	38,02	i71	650-20	TR75A	15	29,58
i564	19.0/45-17	TR15	6	67,72	i19	750-20	TR75A	14	33,38
i563	500/50-17	TR15	4	79,95	i34	825-20	TR75A	14	43,50
i20	750-18	TR15	15	24,47	i91	900-20	TR177A	8	52,03
i487	600-19	TR15	20	20,31	i55	1000R20	V3-04-5	8	54,17
TRAKTOREIHIN									
i22	11.2-20	TR218A	8	44,77	i56	1100R20	V3-04-5	7	62,73
i37	11.2-24	TR218A	6	54,22	i76	1200-20	V3-04-5	6	64,98
i68	12.4-24	TR218A	6	54,22	i95	1400-20	V3-02-5	4	84,23
i38	13.6-24	TR218A	5	57,72	i74	16.0/70-20	TR15	5	70,09
i39	14.9-24	TR218A	4	83,60	i73	1400-24	TR218A	4	85,42
i23	16.9-24	TR218A	4	83,60	i84	1400-24	TR179A	4	95,87
					i97	15.5-25	TRJ1175C	4	114,29
					i98	17.5-25	TRJ1175C	3	131,87
					i99	20.5-25	TRJ1175C	2	158,00
					i100	23.5-25	TRJ1175C	2	196,56
					i101	26.5-25	TRJ1175C	1	243,54

Kaikki hinnat sis. alv. 23 %

VANTEEN JA KESKIÖN MITTAUS PVM: _____

Asiakas:		Toimipaikka:	
Puh:		Myyjä:	
Traktorin merkki ja malli:			
Alkuperäinen rengaskoko		Haluttu rengaskoko	
etuakseli:		etuakseli:	
taka-akseli:		taka-akseli:	
Huomautuksia:			

PULTTIJAKO

Pulttijako mitataan aina pultin keskeltä vastakkaisen pultin keskelle.

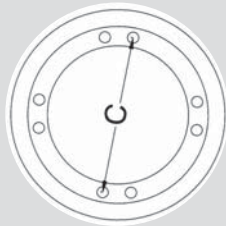
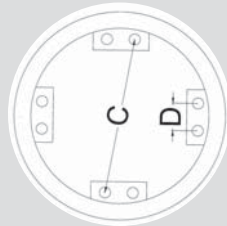
Tasajakoinen kiinnitys	Paripultillinen kiinnitys	Wheel 2000
		
Pulttijako:	Pulttijako:	Pulttijako:
C (mm):	C (mm):	C (mm):
D (mm):	D (mm):	D (mm):

KESKIÖ

BACK SPACE

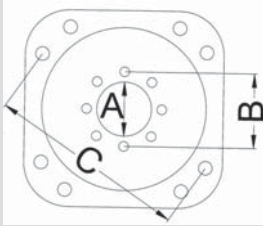
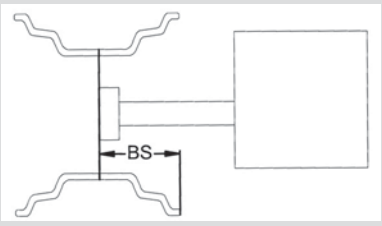
	
A (mm):	BS (mm):
B (mm):	
C (mm):	

PULTTIREIKÄ

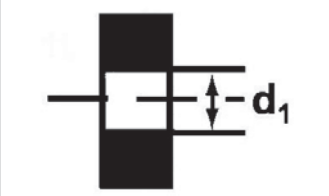
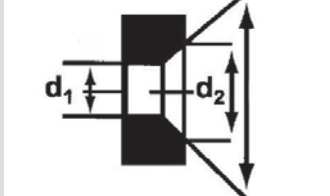
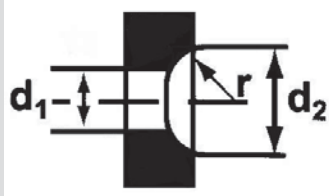
Pulttireikä	Pulttireikä suorakartio	Pulttireikä pallokartio
		
d ₁ (mm):	d ₁ (mm):	d ₁ (mm):
	d ₂ (mm):	d ₂ (mm):
		r (mm):

VYÖRENGAS

RISTIKUDOSRENGAS

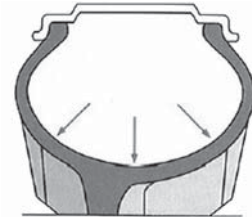
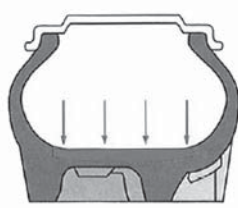
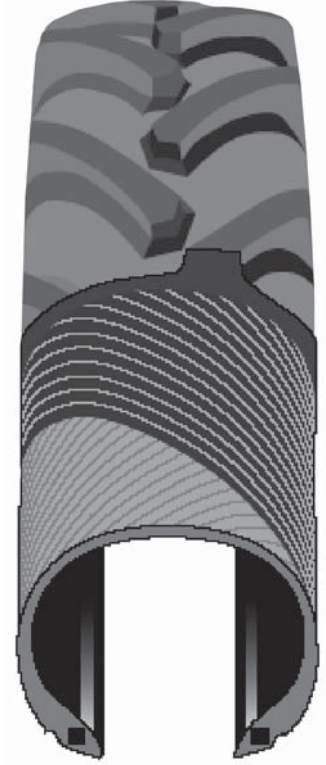
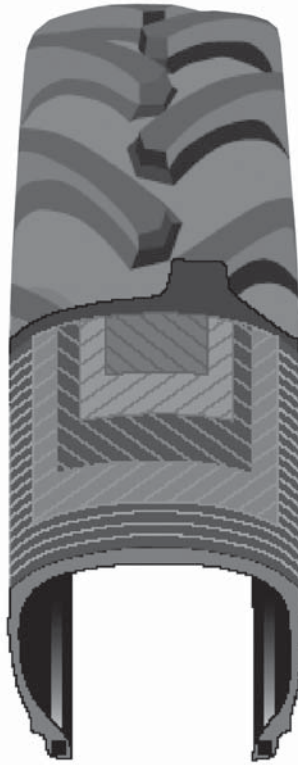

Kudoslangat kulkevat poikittain kulutuspintaan nähden reunavajjerilta toiselle, kudoslankojen suunta on renkaan säteen suuntainen. Kudorungon päälle on asetettu useasta kerroksesta koostuva jäykkä vyö, josta johtuu nimitys vyörengas.

Runko rakentuu tietyssä kulmassa toisiinsa olevista päällekkäisistä kudosterroksista. Kudosterrosten kudoslankojen muodostama kulma renkaan keskiviivaan nähden vaihtelee renkaan käyttötarkoituksen ja haluttujen ominaisuuksien vuoksi välillä 22-40°.

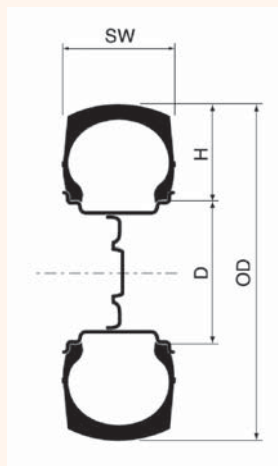

SW renkaan leveys
OD renkaan halkaisija
H profiilisuhte
D vanteen halkaisija

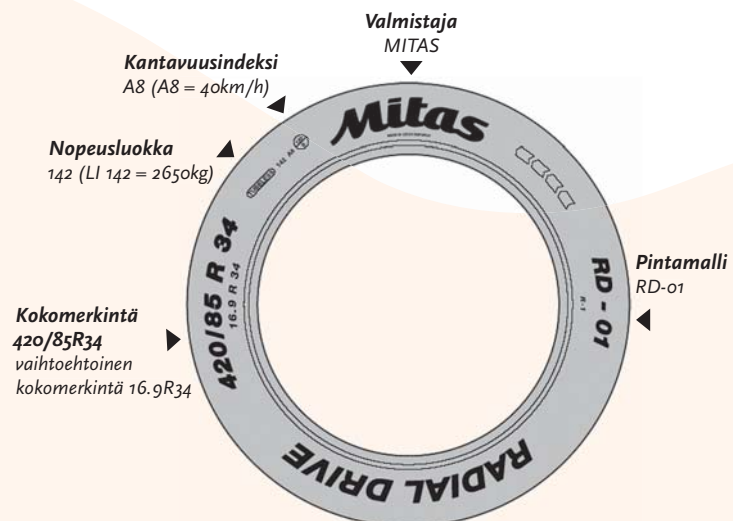

RENKAAN MERKINNÄT

esim. **Standardikoot:**
18.4R38 vanteen halkaisija
R = rakenne
18.4 = ilmatilan leveys

520/70R38 vanteen halkaisija
R = rakenne
70 = ilmatilan leveyden
suhde korkeuteen
520 = ilmatilan leveys

Hintoihin lisätään kierrätysmaksut.

KIERRÄTYSMAKSULUOKAT

P4	2,10 e
P5	6,20 e
P6	2,60 e
P7	12,85 e
P8	5,70 e
P9	20,40 e
PI4	10,20 e

KUORMITUSINDEKSIT

LI	kg	LI	kg	LI	kg	LI	kg
103	875	122	1500	141	2575	160	4500
104	900	123	1550	142	2650	161	4625
105	925	124	1600	143	2725	162	4750
106	950	125	1650	144	2800	163	4875
107	975	126	1700	145	2900	164	5000
108	1000	127	1750	146	3000	165	5150
109	1030	128	1800	147	3075	166	5300
110	1060	129	1850	148	3150	167	5450
111	1090	130	1900	149	3250	168	5600
112	1120	131	1950	150	3350	169	5800
113	1150	132	2000	151	3450	170	6000
114	1180	133	2060	152	3550	171	6150
115	1215	134	2120	153	3650	172	6300
116	1250	135	2180	154	3750	173	6500
117	1285	136	2240	155	3875	174	6700
118	1320	137	2300	156	4000	175	6900
119	1360	138	2360	157	4125	176	7100
120	1400	139	2430	158	4250	177	7300
121	1450	140	2500	159	4375	178	7500

NOPEUSMERKINNÄT

Merkintä	Nopeus km/h	Merkintä	Nopeus km/h
A2	10	A7	35
A3	15	A8	40
A4	20	B	50
A5	25	D	65
A6	30	J	100

VIANORISTA MYÖS RENKAIDEN KORJAUSPALVELUT!

Renkaan korjaus kannattaa aina teettää alan ammattilaisilla. Renkaan korjaus on syytä suorittaa mahdollisimman pian vaurioitumisen jälkeen, etteivät vesi ja mahdolliset muut epäpuhtaudet ehdi aiheuttaa lisävaurioita. Rikkiäisellä renkaalla ajaminen voi aiheuttaa renkaan kulumisen korjauskelvottomaksi tai pahimmillaan johtaa ajoneuvon vaurioitumiseen.

Vianorista saat renkaiden korjauspalvelut. Vianorin ammattitaitoinen henkilökunta korjaa renkaasi laadukkaasti onpa kyseessä sitten pieni tai suurempi korjaus.

Mikäli renkaasi tarvitsee korjausta niin ota yhteys lähimpään Vianoriin!



RASKAAN KALUSTON PALVELUVERKOSTOMME:



Renkaat / Vanteet



Öljynvaihto



Pakoputket



Iskarit



Rengashotelli

**RASKAAN KALUSTON
PALVELUNUMERO**

010 401 402

24 h



Katsastustarkastus



Akut



Autohuolto



Ilmastointi



Ohjaukulmat



Jarrut



Autonpesu

**Meiltä ilmastoinnin
täyttöhuolto myös
raskaalle kalustolle!**

<i>Espoo, Olari: Olarinluoma 13</i>	010 401 3320
<i>Espoo, Juvanmalmi: Juvan teollisuuskatu 25, rak. 1, ovi 9</i>	010 401 3960
<i>Forssa: Miemolantie 1</i>	010 401 3190
<i>Haapajärvi: Kauppakatu 45</i>	010 401 3890
<i>Heinola: Pohjanmäentie 4</i>	010 401 3500
<i>Helsinki, Malmi: Takoraudentie 1</i>	010 401 3270
<i>Hyvinkää: Koneenkatu 6</i>	010 401 3070
<i>Hämeenlinna: Parolantie 104</i>	010 401 3250
<i>Iisalmi: Ratakatu 4</i>	010 401 3550
<i>Imatra: Sukkulakatu 15</i>	010 401 3050
<i>Joensuu: Kuurnankatu 11</i>	010 401 3030
<i>Jyväskylä: Vasarakatu 3</i>	010 401 3660
<i>Jämsä: Lahdentie 131</i>	010 401 3170
<i>Järvenpää: Metallimiehenkatu 6-8</i>	010 401 3870
<i>Kajaani: Timperintie 22</i>	010 401 3260
<i>Karstula: Täistontie 2</i>	010 401 3760
<i>Kemijärvi: Pohjolankatu 2</i>	010 401 3840
<i>Keminmaa: Teollisuuskylänraitti 21</i>	010 401 3770
<i>Keuruu: Mäntymäentie 4</i>	010 401 3350
<i>Kokkola: Kahvitie 44</i>	010 401 3430
<i>Kotka: Jylpyntie 8</i>	010 401 3020
<i>Kouvola: Kaupinkatu 6</i>	010 401 3490
<i>Kuopio: Kallantie 8</i>	010 401 3640
<i>Kuusamo: Airotie</i>	010 401 3930
<i>Lahti: Aukeankatu 4</i>	010 401 3100
<i>Lappeenranta: Toikansuontie 10</i>	010 401 3010
<i>Lieksa: Mönninkatu 46</i>	010 401 3580
<i>Lohja: Sairaalatie 2</i>	010 401 3390
<i>Mikkeli: Kinnarinkatu 7</i>	010 401 3200
<i>Mäntsälä: Linnatie 5</i>	010 401 3090
<i>Nurmes: Pitkämäki</i>	010 401 3670
<i>Oulu: Pauketie 12</i>	010 401 3460
<i>Pieksämäki: Niilontie 6</i>	010 401 3480
<i>Pori: Karjalankatu 15 (Lounainen linjakatu 15 A)</i>	010 401 3240
<i>Porvoo: Teollisuustie 28</i>	010 401 3080
<i>Pudasjärvi: Ouluntie 73</i>	010 401 3910
<i>Pyhäsalmi: Mustaparrantie 6</i>	010 401 3160
<i>Raahe: Huoltokatu 6</i>	010 401 3900
<i>Rauma: Hakunintie 12</i>	010 401 3540
<i>Riihimäki: Paalukatu 1</i>	010 401 3330
<i>Rovaniemi: Alakorkalantie 3</i>	010 401 3800
<i>Seinäjoki: Nurmontie 109</i>	010 401 3420
<i>Suonenjoki: Raviradankatu 1</i>	010 401 3590
<i>Tampere: Nuutisarankatu 35</i>	010 401 3180
<i>Turku: Satakunnantie 107</i>	010 401 3400
<i>Turku: Kuormakatu 14</i>	010 401 3850
<i>Tuusula, Hyrylä: Telitie 2</i>	010 401 3280
<i>Vaasa: Meijerinkatu 15</i>	010 401 3410
<i>Valkeakoski: Huhtakatu 7</i>	010 401 3230
<i>Vantaa, Airport: Pyhtäänkorventie 15</i>	010 401 3300
<i>Varkaus: Käsityökatu 37</i>	010 401 3680
<i>Ylivieska: Ruutihaantie</i>	010 401 3920
<i>Äänekoski: Kotakennäntie 47</i>	010 401 3690

Pidätämme oikeuden hinnanmuutoksiin.

www.vianor.fi/raskaatrenkaat



VIANOR

Member of Nokian Tyres